

MILESEEY®



PFS2H
LASER RANGEFINDER

User Manual



CONTENTS

English	01-16
Deutsche	17-33
Français	34-51
Italiano	52-69
Español	70-87

Product overview

Thank you for purchasing MILESEEEY PFS2H laser rangefinder. Please read the instructions carefully before use.

MILSEEEY PFS2H is a portable laser rangefinder for hunting, hiking and other outdoor activities, providing precise range readings up to 1,000 yards, with up to ± 1 yard accuracy.

Built with high-quality materials, PFS2H is lightweight, anti-slip, wear-resistant and provides comfortable gripping experience.

PFS2H adopts pulsed laser technology & time-of-flight(TOF) principle as well as state-of-the-art algorithms to measure the linear distance, vertical height distance, horizontal distance and moving speed, etc.

PFS2H features high accuracy, quick response, intuitive display and low power consumption. It is a perfect companion for outdoor activities.

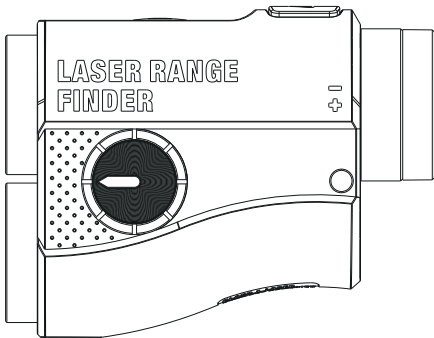

Safety instructions

① ⚠ Warning

When shooting the laser, please do not stare into the laser hole. Staring at the sun through this instrument may cause permanent damage to the eyes! Never point this instrument directly at the sun to avoid permanent damage to internal components. Avoid exposing the eyepieces to direct sunlight.



Do not place the instrument under extreme temperature conditions exceeding the storage temperature of the instrument (the storage temperature of the instrument is $-10\sim 60^{\circ}\text{C}$).

② Disposal

Everyone is responsible for environmental protection. It is strictly forbidden to dispose of waste batteries together with household garbage. Please dispose of waste batteries at designated garbage collection stations. This product cannot be recycled together with domestic waste. Please dispose of this product properly according to the regulations implemented in the country/region.

③ Scope of Responsibility

The company will not be responsible for any loss caused by using the rangefinder without following this manual, using third-party accessories or modifying the rangefinder by yourself.

Battery installation and instructions

Please use 1xCR2 battery to power on the device.

When you see the flashing icon “”, it is a low battery warning.

Please replace the battery or it will affect the accuracy.

Please take the battery out of the device if you are not going to use it for a long time.

Installation steps:

1. Flip up the rotating handle on the battery cover and rotate anti-clockwise until the battery cover is opened (Fig.1; Fig.2).

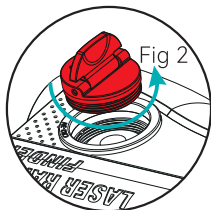
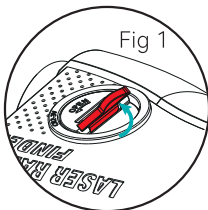

2. Install 1xCR2 battery ,observing the correct polarity(Fig.3).

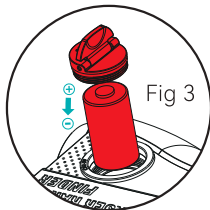

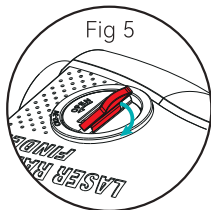
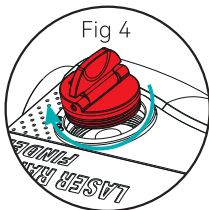

3. When the battery assembly is completed, rotate the cover clockwise to tighten the battery cover (Fig.4; Fig.5).

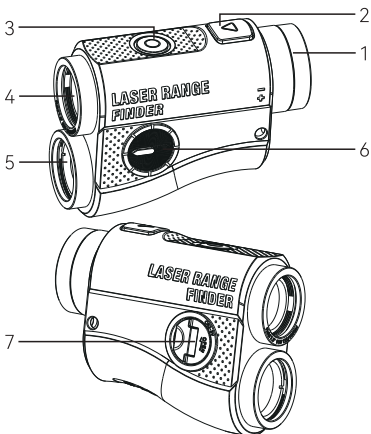

Appearance



- 1.Eyepiece knob
- 2.Power/Measure button 
- 3.Mode/Display switch button 
- 4.Laser Emission lens
- 5.Objective Lens/Laser receiving lens
- 6.Slope switch (measuring modes can only be enabled when slope switch turns on)
- 7.Battery bin

Icons on LCD display

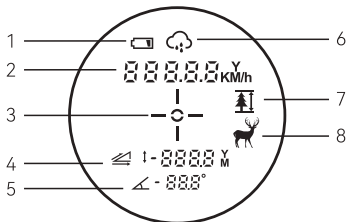

- 1.Low battery indicator
- 2.From left to right:
Line of sight (Linear distance), unit(Y/M), object moving speed (Km/h)
- 3.Crosshairs
- 4.From left to right:
BOW(Horizontal component distance) mode/Auto height, measuring data(auto height; HCD), unit(Y/M)
- 5.Angle Indicator
- 6.Rain & fog mode
- 7.Vertical height (between two points)
- 8.Hunting mode



Elementary operation and setting

Eyepiece adjustment

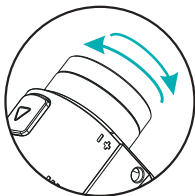
Rotate the eyepiece knob to fine tune your vision.



Unit change

When the rangefinder powers off, long hold the mode button ; then short press the power button  to start up the device. The unit will simultaneously shift between Y and M. (note: do not release the press of mode button until your target unit is reached.)

Black & red display switch

Short press the power button  to start up the device. Black text is the default display mode.

Long press the mode button  to switch to red text display mode. Long press again to enhance red text brightness.



Black text mode



Red text mode



Enhanced red text mode

Operation instructions

1

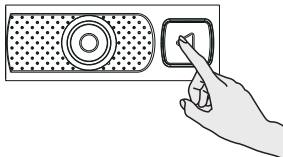

Press the to power button to start up the device.

2

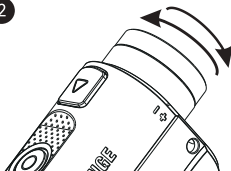

Adjust the eyepiece to focus the target before measuring.

3

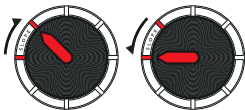

Rotate the red pointer of the slope switch to enable mode switch.

4

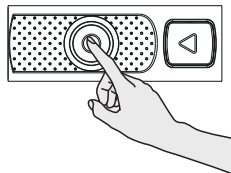



Short press to switch modes.

In the course of the measurement, if the target reflection is weak or is beyond the measuring range, it will display as "---".

The measurement range will be affected by materials of the target & visibility of the weather. In general, if the target surface is smooth with great reflectivity and the weather is good without fog, the measurement range will be longer.

Rain & Fog mode (last target priority)

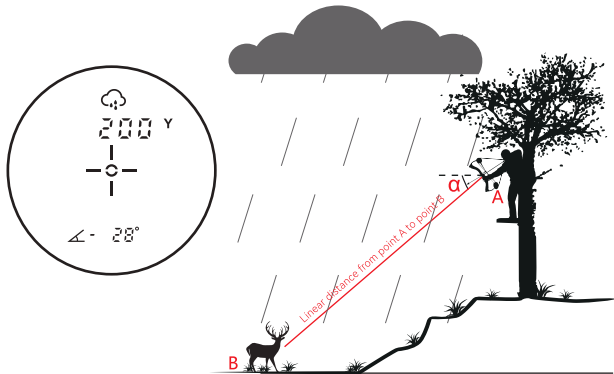

This mode is mainly used to measure in rain and fog conditions. Due to the influence of raindrops at rainy day, you may receive some invalid values caused by the raindrops. Last target mode helps the laser punch through moisture in the air to give you accurate distance readings by reporting the distance of the last target.

Short press the mode button  to switch to rain & fog ranging mode (Last-target priority) . Aim at target B. Short press the measure/display button, the last-target-priority algorithm will eliminate the invalid values caused by rain drops and other particles on the air, displaying the distance result of last target on the upper line.





BOW mode (horizontal component distance)

This mode is mainly used to measure the horizontal component distance (HCD) to the target object. It is applied to bow hunting or other short-range hunting where you don't need bullet drop/holdover information.

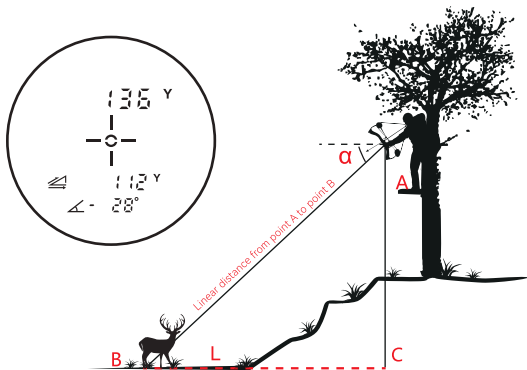
Short press the mode button  to switch to BOW mode (HCD) . Aim at the point B, and then short press the measurement button. The linear distance (LOS) from rangefinder to the target would be displayed on the upper line. The horizontal component distance (HCD) and the tilt angle would be displayed at the bottom of the LCD screen.



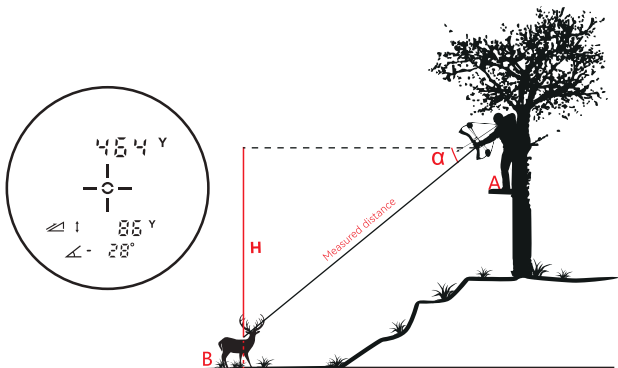

Auto-height mode

Short press mode button  to switch to the auto-height mode . Aiming at the point B, and short press the measurement button. The linear distance (LOS) from rangefinder to the target would be displayed on the upper line. The height distance and the tilt angle would be displayed at the bottom of the LCD screen.



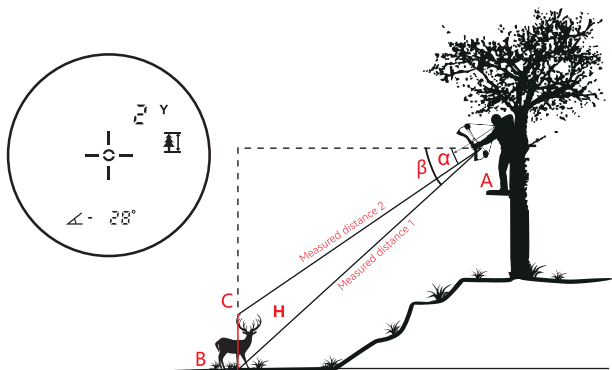

Vertical height (between two points)

Short press the mode button  to switch to vertical height mode . Aim at target B. Press to get the distance and angle (the angle between the linear distance and horizontal component distance) between A and B. Move to target C, and press to get the distance and angle (angle between the linear distance and horizontal component distance between A and C). The vertical height between B and C will be displayed on the upper line, and the absolute value of the difference between the two angles θ will be displayed at the bottom.



Speed measuring mode

The speed measuring mode is to measure the moving speed of the game. “ α ” must be less than 10° . The smaller the angle, the higher the accuracy. Short press the mode button  to switch to the speed measuring mode.

Aiming at the target B .Press and hold the measure button  and move slightly until the speed is displayed.

Speed measurement range: 18~300km/h.

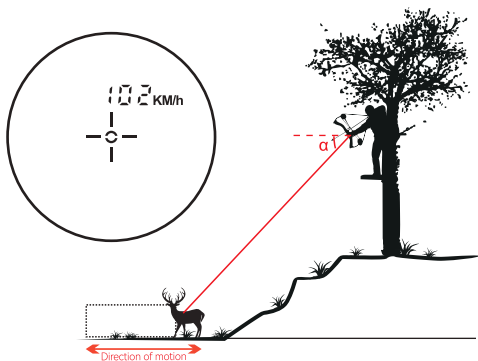

Specification

Model	PFS2H
Range	1,000 Yd
Power	3V, CR2*1
Measuring units	Yd/M
Accuracy	± 1 Yd
Laser wavelength	905nm
Eye safety	FDA(CFR 21)
Field of View	7.5°
Optical magnification	6X
Objective lens Diameter	22mm
Exit Pupil Diameter	3.7mm
Diopter	±5.0 D
Diopter Adjustment	√
Rain & fog ranging mode	√
BOW Mode (HD)	√
Auto Height Mode	√
Vertical Height (Between two points)	√
Speed measuring mode	√
Display	Dual Red & black LCD display
Dimension(mm)	102x79x44

Notice

1. In order to protect the coating of the lens, do not touch the lens with your fingers.
2. The laser rangefinder has been precisely calibrated by in-house developed instruments. Please send back to dealer for repairing instead of disassembling by yourself.
3. When the lens is contaminated, please wipe gently with clean cloth. Do not use tough objects to wipe.
4. Avoid collision or heavy load when carry or use. Keep the device away from baking or corrosion.
5. Keep the product away from moisture during storage. Please keep it in a dry, cool and well ventilated place to avoid direct sunlight, dust and temperature mutation.
6. Rain and fog will affect the laser beam path, which may affect the measurement accuracy.

Contact us

Mileseey technology(US) Inc.

Office Add: 2995 East Sunset Rd Unit d115 Las Vegas NV 89120

Website: www.mileseey.net

Store: www.mileseeytools.com

Email: service@mileseey.com.

Made in China

Copyrights

The product specifications are subject to change without notice, and all final interpretation rights are reserved by Mileseey Technology Co., Ltd., and all trademarks, product images, technical parameters are properties of Mileseey Technology Co., Ltd., and all rights reserved.

Model Name	Serial Number	
Invoice Code		
User Info	User Name	
	Address&Tel.	
Data of purchase		Warranty period
Dealer	Dealer' name,address,tel.	
Fault Description		

Warranty Terms**Warranty Period**

• This product has one year warranty in the precondition of non-artificial damage.

• **Within the warranty period, certain maintenance costs will be charged under following cases**

- Damages caused by improper usage or maintenance of the tool;
- The tool had been disassembled or mended by non-authorized third party;
- Without the warranty card or the purchase invoice;
- The serial number on the warranty card is different with the one on product;
- The serial number has been altered or abraded;
- Damaged by any force majeure factors;
- Replacement of the worn out accessories;
- Damages caused by the abnormal factors such as the temperature/humidity in usage;
- Damages caused by the improper operation.

Please send the tool with warranty card & purchase invoice to local dealer if maintenance is needed. The warranty card will not be reissued if lost; please keep it carefully for maintenance.

Produktübersicht

Vielen Dank, dass Sie sich für den Laserentfernungsmesser MILESEEY PFS2H entschieden haben. Bitte lesen Sie bitte vor dem Gebrauch die Anleitung sorgfältig durch.

Der MILESEEY PFS2H ist ein tragbarer Laser-Entfernungsmesser Jagd, Wanderungen und andere Outdoor Aktivitäten und liefert präzise Entfernungsmessungen bis zu 1.000 Yards mit einer Genauigkeit von bis zu ± 1 Yard.

Hergestellt aus hochwertigen Materialien, PFS2H ist leicht, rutschfest, verschleißfest und bietet ein angenehmes Griffenerlebnis. Der PFS2H nutzt die Technologie des gepulsten Lasers und das Time-of-Flight(TOF) Prinzip sowie modernste Algorithmen zur Messung der linearen Distanz, vertikalen Höhenabstand, horizontalen Abstand und Bewegungsgeschwindigkeit usw.

Der PFS2H zeichnet sich durch hohe Genauigkeit, schnelle Reaktion, intuitive Anzeige und geringen Stromverbrauch aus. Er ist ein perfekter Begleiter für Outdoor Akti.

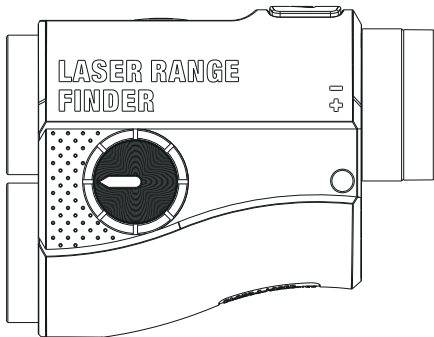

Sicherheitshinweise

① ⚠ Warnung

Wenn Sie mit dem Laser schießen, starren Sie bitte nicht in das Laserloch. Durch dieses Gerät in die Sonne zu starren Instrument in die Sonne zu schauen, kann bleibende Schäden an Augen führen! Richten Sie das Gerät niemals direkt in die Sonne, um dauerhafte Schäden an internen Komponenten zu vermeiden. Setzen Sie die Okulare nicht dem direktem Sonnenlicht.



Stellen Sie das Gerät nicht unter extremen Temperaturbedingungen auf, die Lagertemperatur des Geräts überschreiten (die Lagertemperatur des Geräts beträgt $-10 \sim 60^{\circ}\text{C}$)

② Entsorgung

Jeder ist für den Umweltschutz verantwortlich Schutz verantwortlich. Es ist strengstens untersagt, Altbatterien zusammen mit dem Hausmüll zu entsorgen. Bitte entsorgen Sie Altbatterien an ausgewiesenen Müllsammelstellen Sammelstellen. Dieses Produkt kann nicht nicht zusammen mit dem Hausmüll recycelt werden. Bitte Bitte entsorgen Sie dieses Produkt ordnungsgemäß gemäß den Vorschriften des jeweiligen Landes/der jeweiligen Region.

③ Bereich der Verantwortung

Das Unternehmen haftet nicht für Schäden, die die durch die Verwendung des Entfernungsmessers unter Missachtung dieses Handbuchs, die Verwendung von Fremdzubehör oder den Entfernungsmesser selbst modifiziert haben.

Einbau der Batterie und Anweisungen

Bitte verwenden Sie 1xCR2-Batterie, um das Gerät einzuschalten.
Wenn Sie das blinkende Symbol "  " sehen, handelt es sich um eine Warnung vor einem schwachen Akku.

Bitte ersetzen Sie die Batterie, da sonst die Genauigkeit beeinträchtigt wird.

Bitte nehmen Sie den Akku aus dem Gerät, wenn Sie es für längere Zeit nicht benutzen. längere Zeit nicht benutzen.

Installationsschritte:

1. Klappen Sie den Drehgriff an der Batterieabdeckung hoch und drehen Sie ihn gegen den Uhrzeigersinn, bis die Batterieabdeckung geöffnet ist (Abb.1; Abb.2).

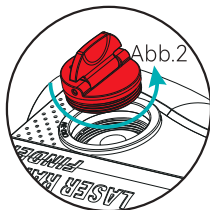
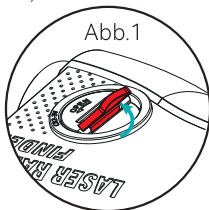

2. Legen Sie die Batterie 1xCR2 ein und achten Sie dabei auf die richtige Polarität (Abb. 3).

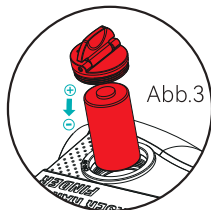

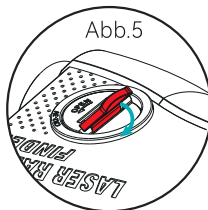
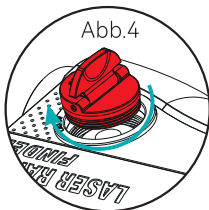

3. Drehen Sie nach Abschluss der Batteriemontage die Abdeckung im Uhrzeigersinn, um die Batterieabdeckung festzuschrauben (Abb.4; Abb.5).

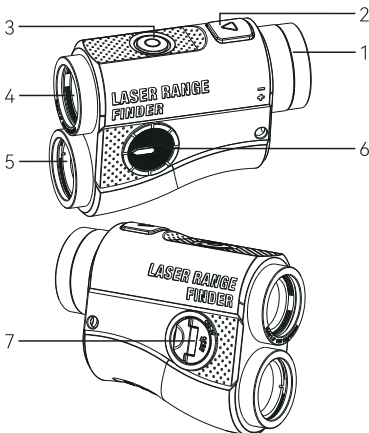

Erscheinungsbild



- 1.Okular Knopf
- 2.Taste Power/Measure 
3. Modus/Display Schalttaste 
- 4.Laser Emissionsobjektiv
- 5.Objektiv/Laserempfanglinse
- 6.Neigungsschalter (Die Messmodi können nur aktiviert werden, wenn der Neigungsschalter eingeschaltet ist.)
- 7.Batteriebehälter

Symbole auf dem LCD-Display

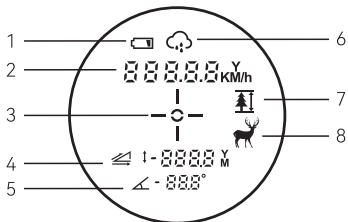

- 1.Anzeige für schwache Batterie
- 2.Von links nach rechts:
Sichtlinie (Lineare Entfernung), Einheit (Y/M), Geschwindigkeit des Objekts(Km/h)
- 3.Fadenkreuz
- 4.Von links nach rechts:
BOW(Horizontaler Komponentenabstand)-Modus/Auto Höhe, Messdaten(Auto Höhe; HCD), Einheit(Y/M)
- 5.winkelanzeiger
- 6.Regen- und Nebelmodus
- 7.Vertikale Höhe (zwischen zwei Punkten)
- 8.Jagdmodus



Grundlegende Bedienung und Einstellung

Einstellung des Okulars

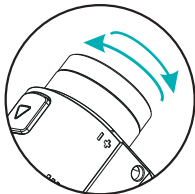
Drehen Sie den Okularknopf, um Ihre Sicht fein einzustellen.



Einheit ändern

Wenn sich der Entfernungsmesser ausschaltet, halten Sie die Modus-Taste  lange gedrückt; Drücken Sie dann kurz die Einschalttaste  um das Gerät zu starten. Das Gerät schaltet gleichzeitig zwischen Y und M um. (Hinweis: Lassen Sie den Druck auf die Modustaste erst los, wenn die Zieleinheit erreicht ist).

Schwarz roter Display-Schalter

Drücken Sie kurz die Einschalttaste  um das Gerät einzuschalten. Schwarzer Text ist der Standardanzeigemodus.

Drücken Sie lange auf die Modustaste  um in den Anzeigemodus für roten Text zu wechseln. Drücken Sie erneut lange, um die Helligkeit des roten Textes zu erhöhen.



Schwarzer Textmodus



Roter Textmodus



Verbesserter roter Textmodus

Betriebsanleitung

1

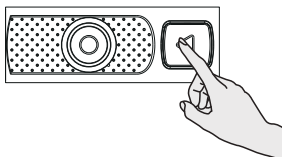

Drücken Sie die Einschalttaste, um das Gerät einzuschalten.

2

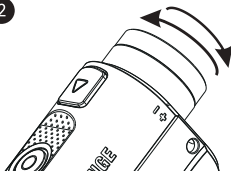

Stellen Sie das Okular so ein, dass das Ziel vor der Messung

3

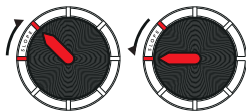

Drehen Sie den roten Zeiger des Neigungsschalters, um den Modus schalten.

4

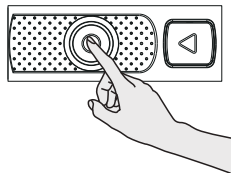



Kurz drücken, um den Modus zu wechseln.

Wenn während der Messung die Zielreflexion schwach ist oder außerhalb des außerhalb des Messbereichs liegt, wird sie als "---" angezeigt. Der Messbereich wird durch die Materialien des Ziels und die der Sichtbarkeit des Wetters. Generell gilt, wenn die Oberfläche des Messobjekts glatt ist und ein hohes Reflexionsvermögen hat und das Wetter gut ist, ohne Nebel, ist der Messbereich größer.

Regen und Nebelmodus (letzte Zielpriorität)

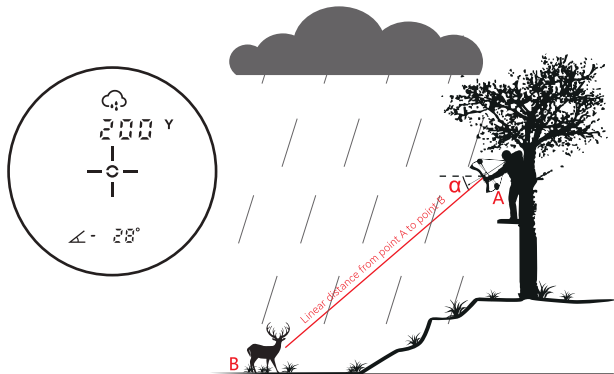

Dieser Modus wird hauptsächlich für Messungen bei Regen und Nebel verwendet. Aufgrund des Einflusses von Regentropfen an regnerischen Tagen, können Sie einige ungültige Werte erhalten, die durch die Regentropfen verursacht werden. Der Modus "Letztes Ziel" hilft dem Laser, die Feuchtigkeit in der Luft zu durchdringen, um Ihnen genaue Entfernungsmessungen zu liefern, indem er die Entfernung des letzten Ziels anzeigt.

Drücken Sie kurz die Modus-Taste , um in den Regen- und Nebel-Entfernungsmodus zu wechseln (Priorität des letzten Ziels) . Zielen Sie auf Ziel B. Drücken Sie kurz die Mess-/Anzeigetaste, Der Algorithmus für die letzte Zielpriorität eliminiert die ungültigen Werte, die durch Regentropfen und andere Partikel in der Luft verursacht werden, und zeigt das Entfernungsergebnis des letzten Ziels in der oberen Zeile an.



BOW Modus (Horizontale Komponente Abstand)

Dieser Modus wird hauptsächlich zur Messung der horizontalen Komponente Entfernung (HCD) zum Zielobjekt. Er wird bei der Bogenjagd oder anderen Kurzstreckenjagd, bei der Sie keine Informationen über Geschossabwurf/Holdover Informationen.

Drücken Sie kurz die Modus-Taste , um in den BOW-Modus (HCD)  zu wechseln. Zielen Sie auf den Punkt B, und drücken Sie dann kurz die Messtaste. Die lineare Entfernung (LOS) vom Entfernungsmesser zum Ziel wird in der oberen Zeile angezeigt.

Die horizontale Komponente Abstand (HCD) und der Neigungswinkel werden unten auf dem LCD Bildschirm angezeigt.

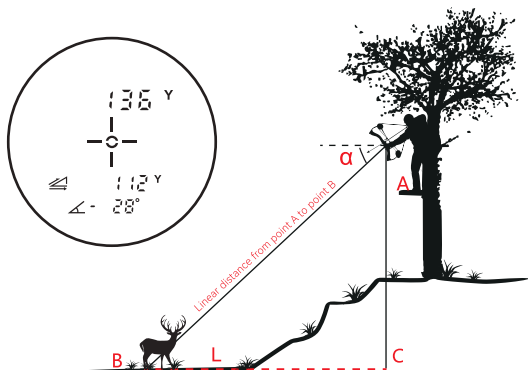

Auto Höhen Modus

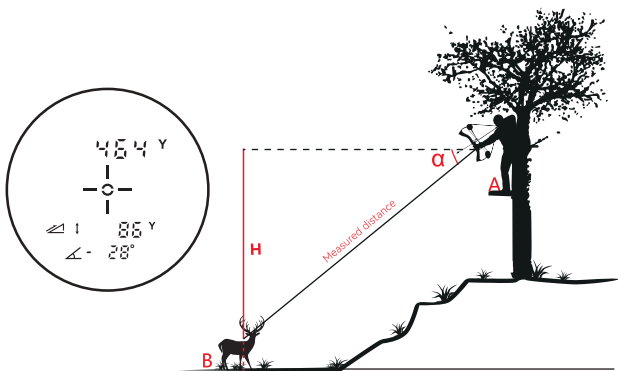

Drücken Sie kurz die Modus-Taste , um in den BOW-Modus (HCD)  zu wechseln.

Zielen Sie auf den Punkt B, und drücken Sie kurz die Messtaste. Die lineare Entfernung (LOS) vom Entfernungsmesser zum Ziel wird in der oberen Zeile angezeigt. Der Höhenabstand und der Neigungswinkel werden am unteren Rand des LCD Bildschirms angezeigt.





Vertikale Höhe(zwischen zwei Punkten)

Drücken Sie kurz die Modus-Taste , um in den BOW-Modus (HCD)  zu wechseln.

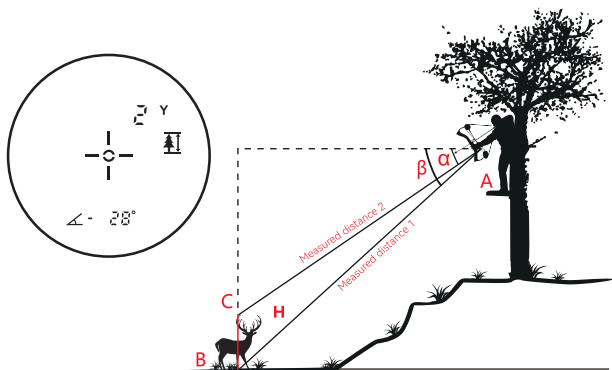
Zielen Sie auf Ziel B. Drücken Sie , um die Entfernung und den Winkel (der Winkel zwischen der linearen Entfernung und der horizontalen Komponente Entfernung) zwischen A und B. Bewegen Sie sich zum Ziel C und drücken Sie , um die Entfernung und den Winkel zu erhalten. (Winkel zwischen dem linearen Abstand und dem horizontalen Komponentenabstand zwischen A und C). Die vertikale Höhe zwischen B und C wird in der oberen Zeile angezeigt, oberen Zeile angezeigt, und der absolute Wert der Differenz zwischen den beiden Winkeln θ wird in der unteren Zeile angezeigt.



Geschwindigkeit Messung Modus

Die Geschwindigkeit Messung dient zur Messung der Bewegungsgeschwindigkeit des Spiels. "α" muss weniger als 10° betragen. Je kleiner der Winkel, desto höher die Genauigkeit. Drücken Sie kurz die Modus Taste  um in den Geschwindigkeits Messmodus zu wechseln. Ausrichten auf das Ziel B. Halten Sie die Messtaste  gedrückt und bewegen Sie sie leicht, bis die Geschwindigkeit angezeigt wird. Messung der Geschwindigkeit Bereich: 18~300km/h.

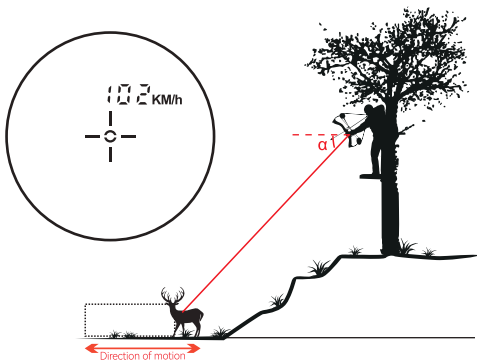

Spezifikation

Modell	PFS2H
Bereich	1,000 Yd
Leistung	3V, CR2*1
Messeinheiten	Yd/M
Messgenauigkeit	± 1 Yd
Laser Wellenlänge	905nm
Augensicherheit	FDA(CFR 21)
Sichtfeld	7.5°
Optische Vergrößerung	6X
Durchmesser der Objektivlinse	22mm
Durchmesser der Austrittspupille	3.7mm
Dioptrien	±5.0 D
Dioptrien Einstellung	√
Modus für Regen-und Nebelentfernung	√
BOW-Modus (HD)	√
Automatischer Höhenmodus	√
Vertikale Höhe (zwischen zwei Punkten)	√
Geschwindigkeitsmessmodus	√
Anzeige	Dual Red & black LCD display
Abmessung (mm)	102x79x44

Hinweis

1. Um die Beschichtung des Objektivs zu schützen, berühren Sie das Objektiv nicht mit Ihren Fingern.
2. Der Laser Entfernungsmesser wurde mit selbst entwickelten entwickelt. Bitte zur Reparatur an den Händler zurückschicken nicht selbst zu demontieren.
3. Wenn das Objektiv verschmutzt ist, wischen Sie es bitte vorsichtig mit einem sauberen Tuch ab. Verwenden Sie keine harten Gegenstände zum Abwischen.
4. Vermeiden Sie Zusammenstöße oder schwere Lasten beim Tragen oder Benutzen. Halten Sie das Gerät fern von oder Korrosion fern.
5. Halten Sie das Produkt während der Lagerung von Feuchtigkeit fern. Bitte bewahren Sie es an einem trockenen, kühlen und gut belüfteten Ort auf, um direkte Sonneneinstrahlung zu vermeiden, Staub und Temperatur Mutation zu vermeiden.
6. Regen und Nebel beeinträchtigen den Weg des Laserstrahls, was die Messgenauigkeit beeinträchtigen kann.

Kontaktiere uns

Mileseey technology(US) Inc.

Büro Add: 2995 East Sunset Rd Unit d115 Las Vegas NV 89120

Website: www.mileseey.net

Store: www.mileseeytools.com

E-Mail: service@mileseey.com.

Made in China

Urheberrechte

Die Produkt spezifikationen können ohne vorherige Ankündigung geändert werden, und alle endgültigen Auslegungsrechte liegen bei Mileseey Technology Co., Ltd, und alle Marken, Produktbilder und technischen Parameter sind Eigentum von Mileseey Technology Co. Ltd. und alle Rechte vorbehalten.

Name des Modells	Seriennummer	
Code der Rechnung		
Benutzer -Infos	Name des Benutzers	
	Adresse&Tel.	
Daten des Kaufs		Garantie Zeitraum
Händler	Name, Anschrift und Telefon des Händlers.	
Störung Beschreibung		

Garantie Bedingungen**Garantie Zeitraum**

- Dieses Produkt hat ein Jahr Garantie unter der Voraussetzung einer nicht künstlichen Beschädigung.
- **Innerhalb der Garantiezeit werden bestimmte Wartungskosten in den folgenden Fällen berechnet werden.**

- Schäden, die durch unsachgemäßen Gebrauch oder Wartung des Werkzeugs;
- Das Gerät wurde von einem nicht autorisierten Dritten demontiert oder nicht autorisierte Dritte;
- Ohne die Garantiekarte oder die Kaufrechnung;
- Die Seriennummer auf der Garantiekarte stimmt nicht mit der mit der auf dem Produkt;
- Die Seriennummer wurde geändert oder abgeschliffen;
- Schäden durch höhere Gewalt;
- Austausch des verschlissenen Zubehörs;
- Schäden, die durch anormale Faktoren verursacht werden, wie z. B. die Temperatur/Luftfeuchtigkeit bei der Verwendung;
- Schäden, die durch unsachgemäße Bedienung verursacht werden.

Bitte senden Sie das Gerät mit Garantiekarte und Kaufrechnung Rechnung an den örtlichen Händler, wenn eine Wartung erforderlich ist. Die Garantiekarte wird bei Verlust nicht neu ausgestellt; bitte bewahren Sie sie für die Wartung sorgfältig auf.

Vue d'ensemble du produit

Merci d'avoir acheté le télémètre laser MILESEEY PFS2H. Veuillez lire attentivement les instructions avant d'utiliser l'appareil.

MILESEEY PFS2H est un télémètre laser portable pour la chasse, la randonnée et d'autres activités de plein air. Il fournit des relevés de distance précis jusqu'à 1 000 mètres, avec une précision de ± 1 mètre. Fabriqué avec des matériaux de haute qualité, le PFS2H est léger, antidérapant, résistant à l'usure et offre une prise en main confortable. Le PFS2H adopte la technologie du laser pulsé et le principe du temps de visibilité (TOF), ainsi que des algorithmes de pointe pour mesurer la distance linéaire, la distance verticale, la distance horizontale et la vitesse de déplacement, etc.

Le PFS2H se caractérise par une grande précision, une réponse rapide, un affichage intuitif et une faible consommation d'énergie. C'est un compagnon idéal pour les activités de plein air.

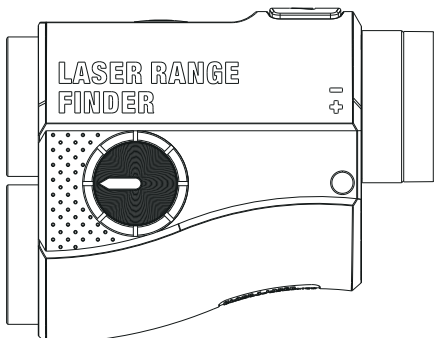

Consignes de sécurité

① ⚠ Avertissement

Lors de la prise de vue au laser, veuillez ne pas regarder dans le trou du laser. Regarder le soleil à travers cet instrument peut causer des dommages permanents aux yeux ! Ne dirigez jamais cet instrument directement vers le soleil afin d'éviter des dommages permanents aux composants internes. Évitez d'exposer les oculaires à la lumière directe du soleil.



Ne placez pas l'instrument dans des conditions de température extrêmes dépassant la température de stockage de l'instrument (la température de stockage de l'instrument est de $-10 \sim 60$ °C).

② Élimination

Chacun est responsable de la protection de l'environnement. Il est strictement interdit de jeter les piles usagées avec les ordures ménagères. Veuillez jeter les piles usagées dans les stations de collecte des ordures désignées. Ce produit ne peut pas être recyclé avec les ordures ménagères. Veuillez éliminer ce produit conformément aux réglementations en vigueur dans votre pays/région.

③ Périmètre de responsabilité

La société ne sera pas responsable de toute perte causée par l'utilisation du télémètre sans suivre ce manuel, l'utilisation d'accessoires tiers ou la modification du télémètre par vous-même.

Installation de la batterie et instructions

Veuillez utiliser 1xCR2 pour allumer l'appareil.

Lorsque vous voyez l'icône clignotante "  ", il s'agit d'un avertissement de pile faible.

Remplacez la pile ou cela affectera la précision de l'appareil.

Retirez la pile de l'appareil si vous ne comptez pas l'utiliser pendant une longue période.

Les étapes de l'installation:

1. Relever la poignée rotative du couvercle de la batterie et la tourner dans le sens inverse des aiguilles d'une montre jusqu'à ce que le couvercle de la batterie s'ouvre (Fig.1 ; Fig.2).

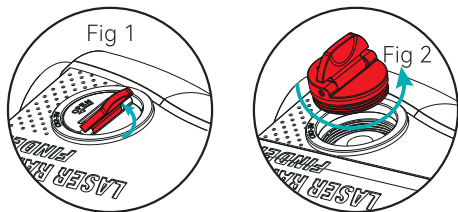

2. Installer 1xCR2 en respectant la polarité (Fig.3).

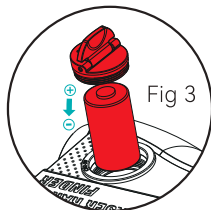

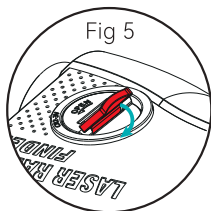
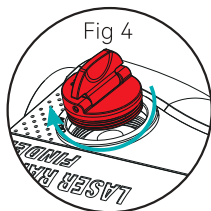

3. Lorsque l'assemblage de la batterie est terminé, tournez le couvercle dans le sens des aiguilles d'une montre pour serrer le couvercle de la batterie (Fig.4 ; Fig.5).

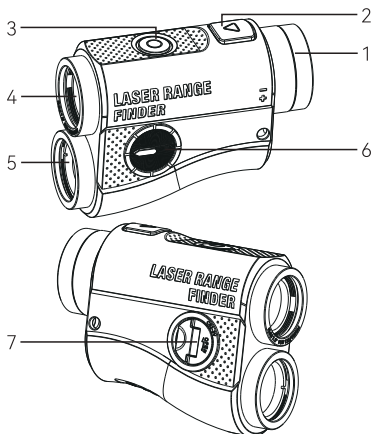

Apparence



1. Bouton d'oculaire
2. Bouton Marche/Mesure 
3. Bouton de changement de mode/d'écran 
4. Lentille d'émission laser
5. Objectif/lentille de réception du laser
6. Interrupteur de pente (les modes de mesure ne peuvent être activés que lorsque l'interrupteur de pente est activé)
7. Bac à piles

Icônes sur l'écran LCD

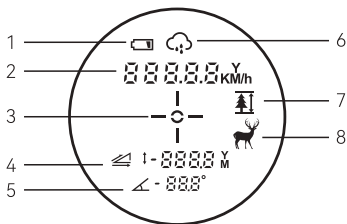

1. Indicateur de niveau de pâte faible
2. De gauche à droite :
Ligne de visée (distance linéaire), unité (Y/M), vitesse de déplacement de l'objet (Km/h)
3. Réticule
4. De gauche à droite : mode BOW (distance de composante horizontale), hauteur automatique, vitesse de déplacement de l'objet (km/h) :
Mode BOW (Horizontal component distance)/hauteur automatique, données de mesure (hauteur automatique; HCD), unité(Y/M)
5. Indicateur d'angle
6. Mode pluie et brouillard
7. Hauteur verticale (entre deux points)
8. Mode chasse



Fonctionnement et réglage de l'élémentaire

Réglage de l'oculaire

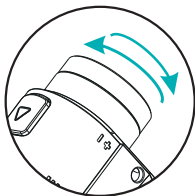

Tournez la molette de l'oculaire pour affiner votre vision.



Changement d'unité

Lorsque le télémètre s'éteint, maintenez enfoncée la touche mode  ; puis appuyez brièvement sur la touche marche/arrêt  pour démarrer l'appareil. L'appareil passe simultanément de Y à M. (note : ne relâchez pas la pression sur le bouton de mode avant d'avoir atteint l'unité cible).

Interrupteur noir et rouge

Appuyez brièvement sur le bouton d'alimentation  pour démarrer l'appareil. Le texte noir est le mode d'affichage par défaut. Appuyez sur la touche mode  et maintenez-la enfoncée pour passer au mode d'affichage du texte en rouge. Appuyez à nouveau sur la touche et maintenez-la enfoncée pour augmenter la luminosité du texte rouge.



Mode texte noir



Mode texte rouge

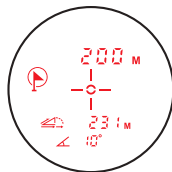

Mode texte rouge amélioré

Betriebsanleitung

1

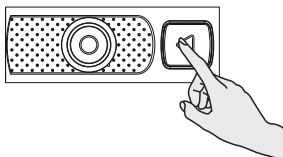

Appuyez sur le bouton d'alimentation pour démarrer l'appareil.

2

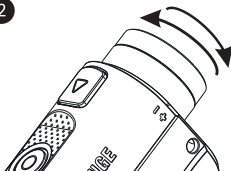

Ajustez l'oculaire pour mettre au point la cible avant d'effectuer la mesure.

3

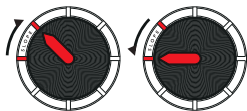

Tournez le pointeur rouge du commutateur de pente pour activer le commutateur de mode.

4

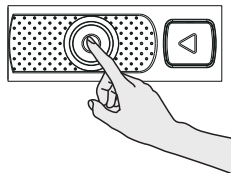



Appuyez sur Shor pour changer de mode.

Au cours de la mesure, si la réflexion de la cible est faible ou dépasse la plage de mesure, elle s'affiche sous la forme "---".

La plage de mesure sera affectée par les matériaux de la cible et la visibilité des conditions météorologiques. En général, si la surface de la cible est lisse avec une grande réflectivité et si le temps est bon sans brouillard, la plage de mesure sera plus longue. mesure sera plus longue.

Mode pluie et brouillard (priorité à la dernière cible)

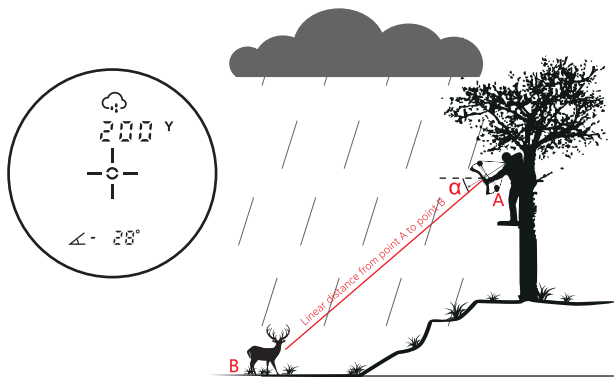

Ce mode est principalement utilisé pour effectuer des mesures par temps de pluie et de brouillard. En raison de l'influence des gouttes de pluie les jours de pluie, il se peut que vous receviez des valeurs non valides causées par les gouttes de pluie. Le mode dernière cible aide le laser à traverser l'humidité de l'air pour vous donner des relevés de distance précis en indiquant la distance jusqu'à la dernière cible.

Appuyez brièvement sur le bouton de mode  pour passer en mode pluie et brouillard (priorité à la dernière cible) . Visez la cible B. Appuyez brièvement sur le bouton de mesure/affichage, l'algorithme de priorité de la dernière cible éliminera les valeurs non valides causées par les gouttes de pluie et autres particules dans l'air, affichant le résultat de la distance de la dernière cible sur la ligne supérieure.





Mode BOW (distance de la composante horizontale)

Ce mode est principalement utilisé pour mesurer la distance de composante horizontale (HCD) par rapport à l'objet cible. Il s'applique à la chasse à l'arc ou à d'autres chasses à courte distance pour lesquelles vous n'avez pas besoin d'informations sur la chute ou la retenue des balles.

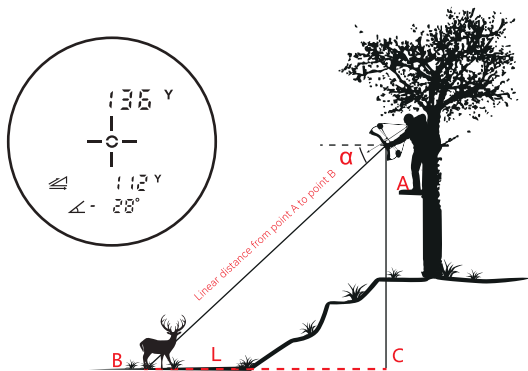
Shor appuyez sur le bouton de mode  pour passer en mode BOW (HCD) . Visez le point B, puis appuyez brièvement sur le bouton de mesure. La distance linéaire (LOS) entre le télémètre et la cible s'affiche sur la ligne supérieure. La distance de composante horizontale (HCD) et l'angle d'inclinaison s'affichent en bas de l'écran LCD.





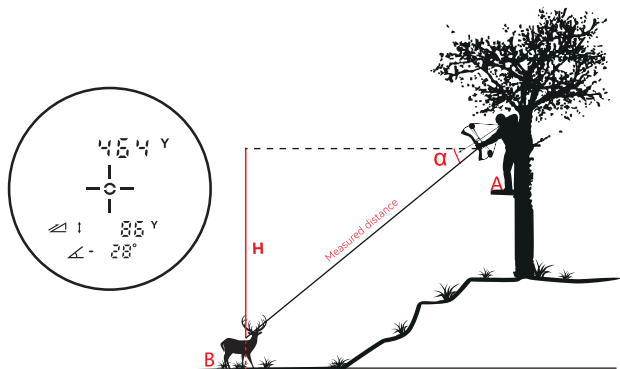

Mode hauteur automatique

Appuyer brièvement sur le bouton de mode  pour passer au mode de hauteur automatique . Visez le point B et appuyez brièvement sur le bouton de mesure. La distance linéaire (LOS) entre le télémètre et la cible s'affiche sur l'écran. La distance linéaire (LOS) entre le télémètre et la cible s'affiche sur la ligne supérieure. La distance en hauteur et l'angle d'inclinaison s'affichent en bas de l'écran LCD.



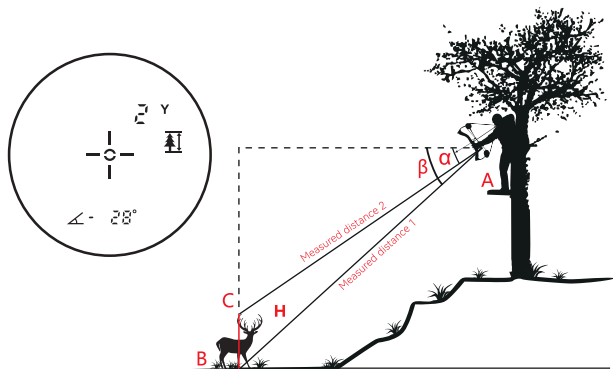

Hauteur verticale (entre deux points)

Appuyez brièvement sur le bouton de mode  pour passer en mode hauteur verticale . Visez la cible B. Appuyez sur  pour obtenir la distance et l'angle (l'angle entre la distance linéaire et la distance de la composante horizontale) entre A et B. Déplacez-vous vers la cible C, et appuyez sur  pour obtenir la distance et l'angle (l'angle entre la distance linéaire et la distance de la composante horizontale) entre A et C). La hauteur verticale entre B et C sera affichée sur la ligne supérieure, et la valeur absolue de la différence entre les deux angles θ sera affichée en bas.



Mode de mesure de la vitesse

Le mode de mesure de la vitesse permet de mesurer la vitesse de déplacement du jeu. L'angle " α " doit être inférieur à 10° . Plus l'angle est petit, plus la précision. Pour appuyez sur  le bouton de mode pour passer au mode de mesure de la vitesse. Pour passer au mode de mesure de la vitesse.

Viser la cible B. Appuyez sur  la touche de mesure et maintenez-la enfoncée, puis déplacez-la légèrement jusqu'à ce que la vitesse s'affiche. Jusqu'à ce que la vitesse s'affiche.

Plage de mesure de la vitesse : 18~300km/h.

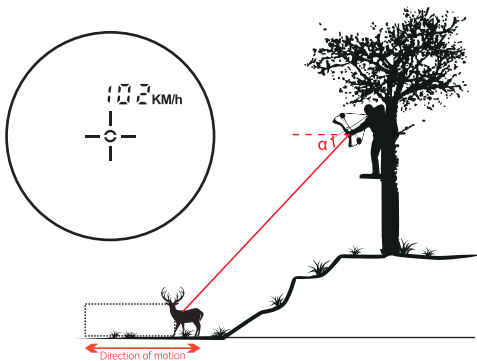

Spécification

Modèle	PFS2H
Gamme	1,000 Yd
Puissance	3V, CR2*1
Unités de mesure	Yd/M
Précision	± 1 Yd
Longueur d'onde du laser	905nm
Sécurité des yeux	FDA(CFR 21)
Champ de vision	7.5°
Grossissement optique	6X
Diamètre de l'objectif	22mm
Diamètre de la pupille de sortie	3.7mm
Dioptrie	±5.0 D
Réglage de la dioptrie	√
Mode de télémétrie pluie et brouillard	√
Mode BOW (HD)	√
Mode hauteur automatique	√
Hauteur verticale (entre deux points)	√
Mode de mesure de la vitesse	√
Affichage	Double écran LCD rouge et noir
Dimension (mm)	102x79x44

Hinweis

1. Afin de protéger le revêtement de l'objectif, ne touchez pas l'objectif avec vos doigts.
2. Le télémètre laser a été calibré avec précision à l'aide d'instruments développés en interne. instruments développés en interne. Veuillez renvoyer l'appareil au revendeur pour qu'il soit réparé au lieu de le démonter vous-même. plutôt que de le démonter vous-même.
3. Lorsque la lentille est contaminée, essuyez-la doucement avec un chiffon propre.
N'utilisez pas d'objets durs pour essuyer.
4. Évitez les collisions ou les charges lourdes lors du transport ou de l'utilisation. Gardez l'appareil à l'abri de la cuisson ou de la corrosion. de la cuisson ou de la corrosion.
5. Conserver le produit à l'abri de l'humidité pendant le stockage. Conservez l'appareil dans un endroit sec, frais et bien ventilé. dans un endroit sec, frais et bien ventilé afin d'éviter la lumière directe du soleil, la poussière et les variations de température. la poussière et les variations de température.
6. La pluie et le brouillard affectent la trajectoire du faisceau laser, ce qui peut affecter la précision de la mesure. la précision de la mesure.

Contactez-nous**Mileseey technology(US) Inc.**

Bureau Ajouter: 2995 East Sunset Rd Unit d115 Las Vegas NV 89120

Site Web : www.mileseey.net

Boutique : www.mileseeytools.com

Email: service@mileseey.com.

Fabriqué en Chine

Droits d'auteur

Les spécifications du produit sont sujettes à modification sans préavis, et tous les droits d'interprétation finale sont réservés par Mileseey Technology Co., Ltd., et toutes les marques, images de produits, paramètres techniques sont la propriété de Mileseey Technology Co., Ltd., et tous droits réservés.

Nom du modèle	Numéro de série		
Code de facturation			
informations utilisateur	Nom d'utilisateur		
	Adresse&Tél.		
Data of purchase		Période de garantie	
Dealer	Nom du revendeur, adresse, tél.		
Fault Description			

Conditions de garantie**Période de garantie**

• Ce produit a une garantie d'un an dans la condition préalable de dommages non artificiels.

• **Pendant la période de garantie, certains frais de maintenance seront facturés dans les cas suivants.**

- Pendant la période de garantie, certains frais de maintenance seront facturés dans les cas suivants;
- Dommages causés par une mauvaise utilisation ou maintenance de l'outil ;
- L'outil a été démonté ou réparé par un tiers non autorisé ;
- Sans la carte de garantie ou la facture d'achat;
- Le numéro de série sur la carte de garantie est différent de celui sur le produit
- Le numéro de série a été altéré ou abrasé;
- Endommagé par des facteurs de force majeure;
- Remplacement des accessoires usés ;
- Les dommages causés par des facteurs anormaux tels que la température/l'humidité d'utilisation
- Les dommages causés par une mauvaise utilisation.

Veillez envoyer l'outil avec la carte de garantie et la facture d'achat au revendeur local si un entretien est nécessaire. La carte de garantie ne sera pas réémise en cas de perte ; veuillez le conserver soigneusement pour l'entretien.

Panoramica del prodotto

Grazie per aver acquistato il telemetro laser MILESEEY PFS2H. Prima di utilizzare il dispositivo, leggere attentamente le istruzioni.

MILESEEY PFS2H è un telemetro laser portatile per la caccia, le escursioni e altre attività all'aperto. Fornisce letture accurate della distanza fino a 1.000 metri, con una precisione di ± 1 metro.

Realizzato con materiali di alta qualità, il PFS2H è leggero, antiscivolo, resistente all'usura e offre una presa confortevole.

Il PFS2H adotta la tecnologia laser a impulsi e il principio del tempo di volo (TOF), nonché algoritmi avanzati per misurare la distanza lineare, la distanza verticale, la distanza orizzontale e la velocità di spostamento, ecc.

Il PFS2H è caratterizzato da un'elevata precisione, una risposta rapida, un display intuitivo e un basso consumo energetico. È il compagno ideale per le attività all'aperto.

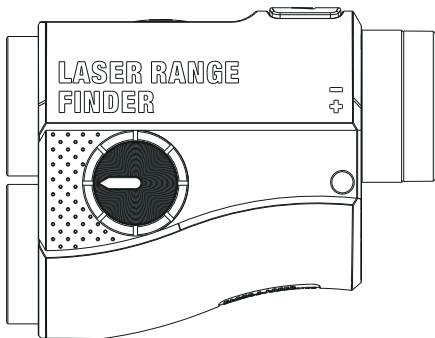

Istruzioni di sicurezza

① ⚠ Avvertenza

Quando si spara con il laser, non guardare nel foro del laser. Guardare il sole attraverso questo strumento può causare danni permanenti agli occhi! Non puntare mai questo strumento direttamente verso il sole per evitare danni permanenti ai componenti interni. Evitare di esporre gli oculari alla luce diretta del sole.



Non collocare lo strumento in condizioni di temperatura estreme che superino la temperatura di conservazione dello strumento (la temperatura di conservazione dello strumento è -10 ~ 60 °C).

② Smaltimento

Tutti sono responsabili della tutela dell'ambiente.

È severamente vietato smaltire le batterie usate con i rifiuti domestici. Smaltire le batterie usate presso le apposite stazioni di raccolta dei rifiuti. Questo prodotto non può essere riciclato con i rifiuti domestici. Smaltire il prodotto in conformità alle norme vigenti nel proprio Paese/regione.

③ Perimetro di responsabilità

L'azienda non sarà responsabile di eventuali perdite causate dall'utilizzo del telemetro senza attenersi al presente manuale, dall'uso di accessori di terze parti o dalla modifica del telemetro stesso.

Installazione della batteria e istruzioni

Utilizzare 1xCR2 per accendere il dispositivo.

Quando si vede lampeggiare il simbolo "  ", si tratta di un avviso di batteria scarica.

Sostituire la batteria per evitare di compromettere la precisione dell'unità.

Rimuovere la batteria dall'unità se non si intende utilizzarla per un lungo periodo di tempo.

Le fasi dell'installazione:

1. Sollevare l'impugnatura del coperchio della batteria e ruotarla in senso antiorario fino all'apertura del coperchio (Fig. 1; Fig. 2).

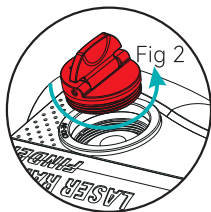
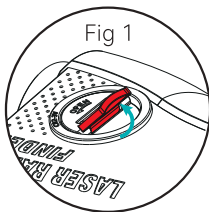

2. Installare 1xCR2, rispettando la polarità (Fig.3).

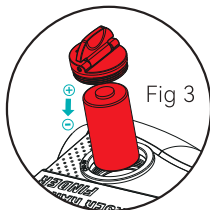

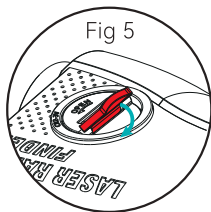
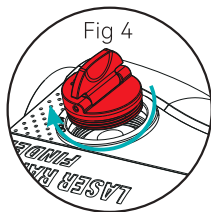

3. lorsque l'assemblage de la batterie est terminé, tournez le couvercle dans le sens des aiguilles d'une montre pour le serrer (Fig. 4 ; Fig. 5).

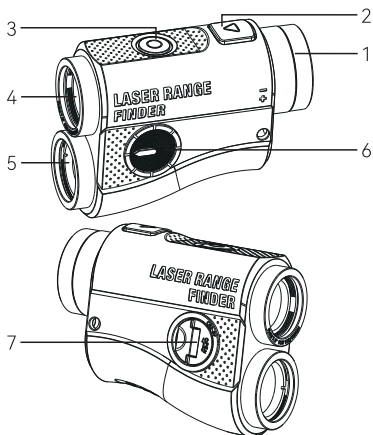

Aspetto



1. Pulsante dell'oculare
2. Pulsante di alimentazione/misura 
3. Pulsante di cambio modalità/schermo 
4. Lente di emissione laser
5. Lente di ricezione laser/obiettivo
6. Interruttore di pendenza (le modalità di misurazione possono essere attivate solo quando l'interruttore di pendenza è acceso)
7. Vassoio della batteria

Icone sullo schermo LCD

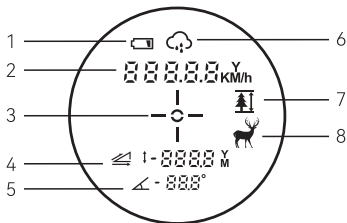

1. Indicatore di basso livello di pasta
2. Da sinistra a destra :
Linea di vista (distanza lineare), unità (Y/M), velocità dell'oggetto (Km/h).
3. Reticolo
4. Da sinistra a destra: modalità BOW (distanza componente orizzontale), altezza automatica, velocità di movimento dell'oggetto (km/h) :
Modalità BOW (distanza componente orizzontale)/altezza automatica, dati di misurazione (altezza automatica; HCD), unità(Y/M)
5. Indicatore d'angolo
6. Modalità pioggia e nebbia
7. Altezza verticale (tra due punti)
8. Modalità caccia



Funzionamento e regolazione del sistema elementare

Regolazione dell'oculare

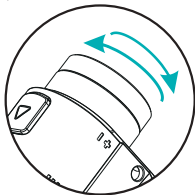
Ruotare la rotella oculare per affinare la visione.



Cambio di unità

Quando il telemetro si spegne, tenere premuto il pulsante di modalità  ; quindi premere brevemente il pulsante di accensione/spengimento  per avviare l'unità. L'unità passerà contemporaneamente da Y a M. (Nota: non rilasciare il pulsante di modalità finché non si è raggiunta l'unità di destinazione).

Interruttore nero e rosso

Premere brevemente il pulsante di accensione  per avviare il dispositivo. Il testo nero è la modalità di visualizzazione predefinita. Tenere premuto il pulsante di modalità  per passare alla modalità di visualizzazione del testo rosso. Tenere premuto nuovamente per aumentare la luminosità del testo rosso.



Modalità testo nero



Modalità testo rosso

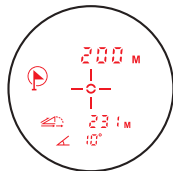

Modalità testo rosso potenziata

Istruzioni per l'uso

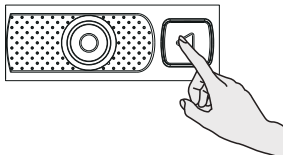
1

Premere il pulsante di accensione per avviare lo strumento.

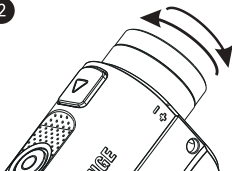
2

Regolare l'oculare per mettere a fuoco il bersaglio prima di eseguire la misurazione.

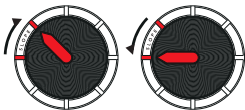
3

Ruotare la lancetta rossa dell'interruttore di pendenza per attivare l'interruttore di modalità.

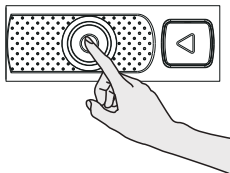
4



Premere Shor per cambiare la modalità.

Durante la misurazione, se la riflessione del target è bassa o supera l'intervallo di misurazione, viene visualizzata come "---".

Il campo di misura sarà influenzato dai materiali del target e dalla visibilità delle condizioni atmosferiche. In generale, se la superficie del bersaglio è liscia con un'elevata riflettività e le condizioni atmosferiche sono buone senza nebbia, il campo di misurazione sarà più lungo.

Modalità Pioggia e nebbia (priorità ultimo target)

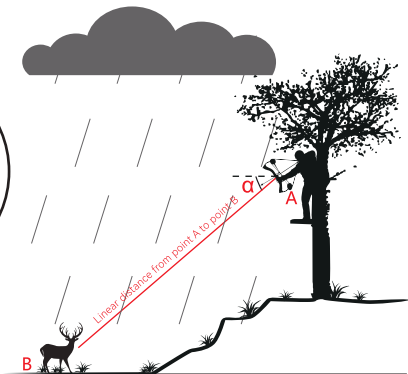
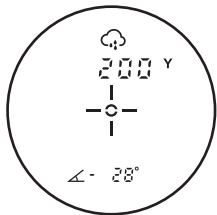

Questa modalità è utilizzata principalmente per misurare in condizioni di pioggia e nebbia. A causa dell'influenza delle gocce di pioggia nei giorni di pioggia, è possibile che si ricevano alcuni valori non validi causati dalle gocce di pioggia. La modalità ultimo bersaglio aiuta il laser a passare attraverso l'umidità dell'aria per fornire letture accurate della distanza, riportando la distanza dall'ultimo bersaglio.

Premere brevemente il pulsante di modalità  per passare alla modalità di portata pioggia e nebbia (priorità ultimo bersaglio) . Puntare sul bersaglio B. Premendo brevemente il pulsante di misurazione/visualizzazione, l'algoritmo di priorità dell'ultimo bersaglio eliminerà i valori non validi causati da gocce di pioggia e altre particelle presenti nell'aria, visualizzando il risultato della distanza dell'ultimo bersaglio sulla riga superiore.





Modalità BOW (distanza componente orizzontale)

Questa modalità è utilizzata principalmente per misurare la distanza della componente orizzontale (HCD) dall'oggetto bersaglio. È applicabile alla caccia con l'arco o ad altre cacce a corto raggio in cui non sono necessarie informazioni sulla caduta o sulla ritenzione del proiettile.

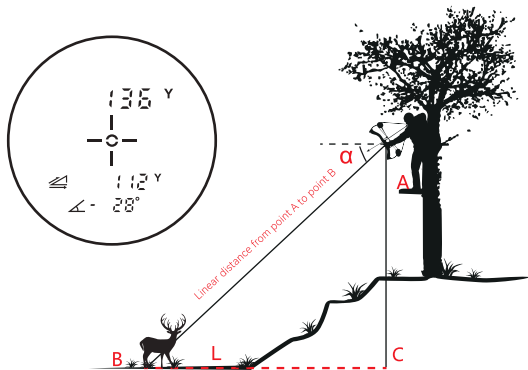
Premere brevemente il pulsante di modalità  per passare alla modalità BOW (HCD) . Puntare sul punto B, quindi premere brevemente il pulsante di misurazione. La distanza lineare (LOS) tra il telemetro e il bersaglio viene visualizzata sulla riga superiore. La distanza orizzontale (HCD) e l'angolo di inclinazione vengono visualizzati nella parte inferiore dello schermo LCD.



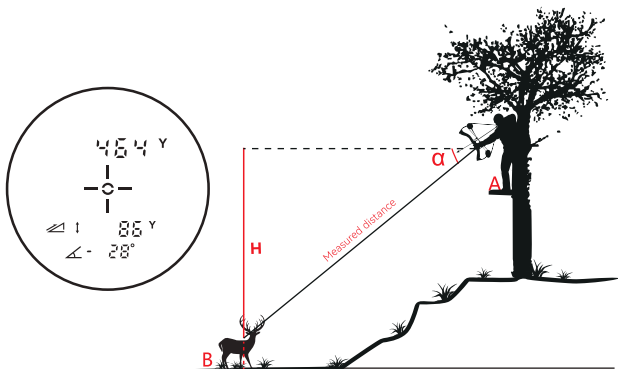

Modalità di altezza automatica

Premere brevemente il pulsante di modalità  per passare alla modalità di altezza automatica  \downarrow . Puntare sul punto B e premere brevemente il pulsante di misurazione. Sullo schermo viene visualizzata la distanza lineare (LOS) tra il telemetro e il bersaglio. La distanza lineare (LOS) tra il telemetro e il bersaglio viene visualizzata sulla riga superiore. La distanza in altezza e l'angolo di inclinazione sono visualizzati nella parte inferiore dello schermo LCD.



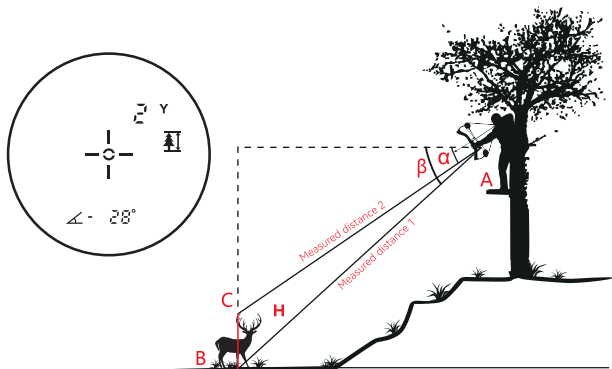

Altezza verticale (tra due punti)

Premere brevemente il pulsante di modalità  per passare alla modalità altezza verticale . Puntare sul bersaglio B. Premere per ottenere la distanza e l'angolo (l'angolo tra la distanza lineare e la distanza componente orizzontale) tra A e B. Spostarsi sul bersaglio C e premere per ottenere la distanza e l'angolo (l'angolo tra la distanza lineare e la distanza della componente orizzontale tra A e C). L'altezza verticale tra B e C verrà visualizzata sulla riga superiore, mentre il valore assoluto della differenza tra i due angoli θ verrà visualizzato in basso.



Modalità di misurazione della velocità

La modalità di misurazione della velocità misura la velocità di movimento del set. L'angolo "α" deve essere inferiore a 10°. Più piccolo è l'angolo, maggiore è la precisione. Premere il pulsante di modalità  per passare alla modalità di misurazione della velocità.  per passare alla modalità di misurazione della velocità.

Puntare sul bersaglio B. Tenere premuto il pulsante di misurazione, quindi spostarlo leggermente finché non viene visualizzata la velocità. Intervallo di misurazione della velocità: 18~300 km/h.

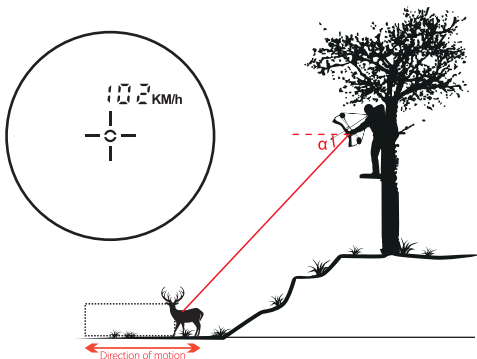

Specifiche

Modello	PFS2H
Gamma	1,000 Yd
Potenza	3V, CR2*1
Unità di misura	Yd/M
Precisione	± 1 Yd
Lunghezza d'onda del laser	905nm
Sicurezza degli occhi	FDA(CFR 21)
Campo visivo	7.5°
Ingrandimento ottico	6X
Diametro della lente	22mm
Diametro della pupilla d'uscita	3.7mm
Diottria	±5.0 D
Regolazione diottrica	√
Modalità telemetria pioggia e nebbia	√
Modalità BOW (HD)	√
Modalità altezza automatica	√
Altezza verticale (tra due punti)	√
Modalità di misurazione della velocità	√
Display	Doppio schermo LCD rosso e nero
Dimensioni (mm)	102x79x44

Avviso

1. Per proteggere il rivestimento dell'obiettivo, non toccarlo con le dita.
2. Il telemetro laser è stato accuratamente calibrato con strumenti sviluppati internamente. Si prega di restituire lo strumento al rivenditore per la riparazione invece di smontarlo da soli.
3. Quando la lente è contaminata, pulirla delicatamente con un panno pulito.
Non utilizzare oggetti duri per pulire.
4. Evitare urti o carichi pesanti durante il trasporto o l'uso. Mantenere l'apparecchio al riparo dalla cottura o dalla corrosione.
5. Durante l'immagazzinamento, tenere il prodotto al riparo dall'umidità. Conservare il prodotto in un luogo asciutto, fresco e ben ventilato. in un luogo asciutto, fresco e ben ventilato per evitare la luce solare diretta, la polvere e le variazioni di temperatura.
6. La pioggia e la nebbia influenzano il percorso del raggio laser e possono compromettere l'accuratezza della misurazione.

Contattateci**Mileseey technology(US) Inc.**

Indirizzo ufficio: 2995 East Sunset Rd Unit d115 Las Vegas NV 89120

Sito Web: www.mileseey.net

Negozi: www.mileseeytools.com

E-mail: service@mileseey.com.

Prodotto in Cina

Copyright

Le specifiche del prodotto sono soggette a modifiche senza preavviso e tutti i diritti di interpretazione finale sono riservati a Mileseey Technology Co, Ltd. e tutti i marchi, le immagini dei prodotti e i parametri tecnici sono di proprietà di Mileseey Technology Co, Ltd. e tutti i diritti sono riservati.

Nome del modello	Numero di serie	
Codice di fatturazione		
Informazioni sull'utente	Nome utente	
	Indirizzo e telefono	
Dati di acquisto		Periodo di garanzia
Rivenditore	Nome, indirizzo, tel.	
Guasto		

Condizioni di garanzia**Periodo di garanzia**

• Questo prodotto ha una garanzia di un anno a condizione che non si verifichino danni artificiali.

• **Durante il periodo di garanzia, verranno addebitate alcune spese di manutenzione nei seguenti casi.**

- Danni causati da un uso o una manutenzione impropri dell'utensile;
- L'utensile è stato smontato o riparato da terzi non autorizzati;
- Senza la scheda di garanzia o la fattura d'acquisto;
- Il numero di serie della scheda di garanzia è diverso da quello del prodotto.
- Il numero di serie è stato alterato o abraso;
- Danneggiato da fattori di forza maggiore;
- Sostituzione degli accessori usurati;
- Danni causati da fattori anomali come temperatura/umidità di utilizzo.
- danni causati da un uso improprio.

In caso di manutenzione, inviare l'utensile con la scheda di garanzia e la fattura d'acquisto al rivenditore locale. La scheda di garanzia non verrà riemessa in caso di smarrimento; si prega di conservarla con cura per la manutenzione.

Descripción del producto

Gracias por comprar el telémetro láser MILESEEY PFS2H. Lea atentamente las instrucciones antes de usar.

MILESEEY PFS2H es un telémetro láser portátil para la caza, el senderismo y otras actividades al aire libre, que proporciona lecturas de rango precisas de hasta 1000 yardas, con una precisión de hasta ± 1 yarda. Construido con materiales de alta calidad, PFS2H es liviano, antideslizante, resistente al desgaste y brinda una experiencia de agarre cómoda.

PFS2H adopta tecnología láser pulsada y principio de tiempo de vuelo (TOF), así como algoritmos de última generación para medir la distancia lineal, la distancia de altura vertical, la distancia horizontal y la velocidad de movimiento, etc.

PFS2H presenta alta precisión, respuesta rápida, pantalla intuitiva y bajo consumo de energía. Es un compañero perfecto para actividades al aire libre.

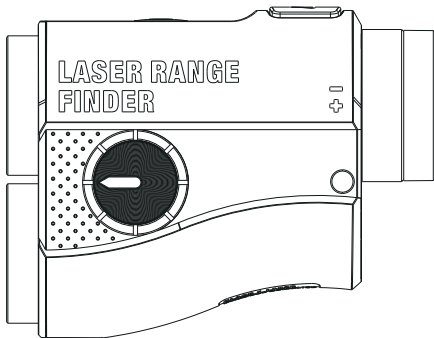

Instrucciones de seguridad

① ⚠ Advertencia

Al disparar el láser, no mire fijamente el orificio del láser. ¡Mirar al sol a través de este instrumento puede causar daños permanentes en los ojos! Nunca apunte este instrumento directamente al sol para evitar daños permanentes a los componentes internos. Evite exponer los oculares a la luz solar directa.



No coloque el instrumento en condiciones de temperatura extrema que superen la temperatura de almacenamiento del instrumento (la temperatura de almacenamiento del instrumento es de -10~60 °C).

② Desecho

Todos somos responsables de la protección del medio ambiente. Está terminantemente prohibido desechar pilas usadas junto con la basura doméstica. Deseche las baterías de desecho en las estaciones de recolección de basura designadas. Este producto no puede reciclarse junto con los residuos domésticos. Deseche este producto correctamente de acuerdo con las regulaciones implementadas en el país/región.

③ Alcance de responsabilidad

La empresa no será responsable de ninguna pérdida causada por el uso del telémetro sin seguir este manual, el uso de accesorios de terceros o la modificación del telémetro por su cuenta.

Instalación e instrucciones de la batería

Utilice una batería 1xCR2 para encender el dispositivo.
Cuando vea el icono parpadeante “”, es una advertencia de batería baja. Reemplace la batería o afectará la precisión. Saque la batería del dispositivo si no va a utilizarlo durante mucho tiempo.

Pasos de instalación:

1. Levante el mango giratorio de la tapa de la batería y gírelo en sentido contrario a las agujas del reloj hasta que se abra la tapa de la batería (Fig. 1; Fig. 2).

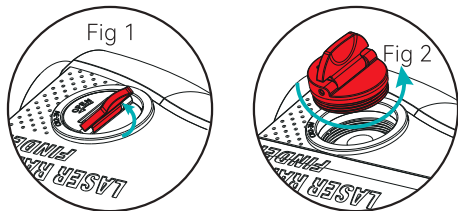

2. Instale la batería 1xCR2, observando la polaridad correcta (Fig.3).

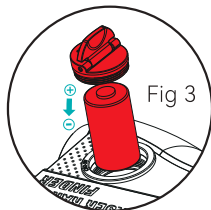

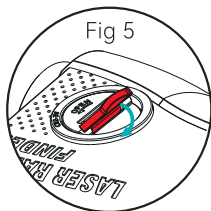
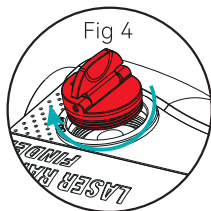

3. Cuando se complete el montaje de la batería, gire la tapa en el sentido de las agujas del reloj para apretar la tapa de la batería (Fig. 4; Fig. 5).

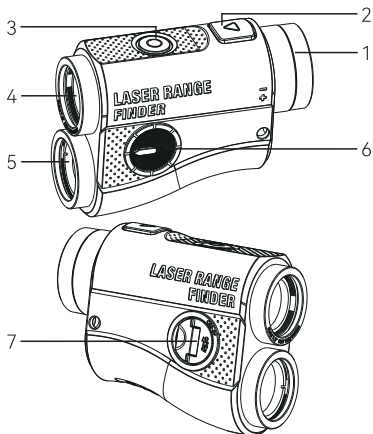

Apariencia



1. perilla del ocular
2. Botón de encendido/medición 
3. Botón de cambio de modo/pantalla 
4. Lente de emisión láser
5. Lente objetivo/Lente receptora láser
6. Interruptor de pendiente (los modos de medición solo se pueden habilitar cuando se enciende el interruptor de pendiente)
7. Contenedor de batería

Iconos en la pantalla LCD

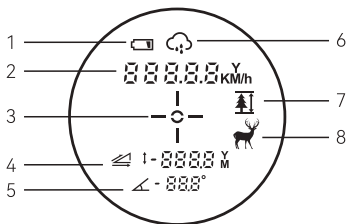

1. Indicador de batería baja
2. De izquierda a derecha:
Línea de visión (distancia lineal), unidad (Y/M), velocidad de movimiento del objeto (Km/h)
3. punto de mira
4. De izquierda a derecha:
Modo ARCO (distancia del componente horizontal)/altura automática, datos de medición (altura automática; HCD), unidad (Y/M)
5. Indicador de ángulo
6. Modo lluvia y niebla
7. Altura vertical (entre dos puntos)
8. Modo de caza

Funcionamiento y ajuste elementales

Ajuste del ocular

Gire la perilla del ocular para afinar su visión.

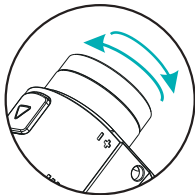

cambio de unidad

Cuando el telémetro se apague, mantenga presionado el botón de modo ; luego presione brevemente el botón de encendido para iniciar el dispositivo. La unidad cambiará simultáneamente entre Y y M. (nota: no suelte la presión del botón de modo hasta que alcance la unidad objetivo).

Interruptor de pantalla negro y rojo

Presione brevemente el botón de encendido para iniciar el dispositivo. El texto negro es el modo de visualización predeterminado. Mantenga presionado el botón de modo para cambiar al modo de visualización de texto rojo. Mantenga presionado nuevamente para mejorar el brillo del texto rojo.



Modo de texto
en negro



Modo de texto
en rojo

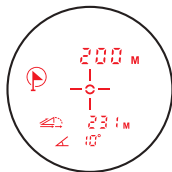

Modo de texto en
rojo mejorado

Instrucciones de operación

1

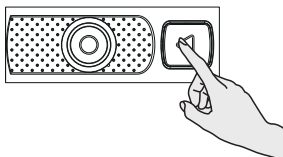

Presione el botón de encendido para iniciar el dispositivo.

2

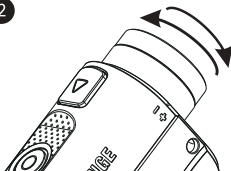

Ajuste el ocular para enfocar el objetivo antes de medir.

3

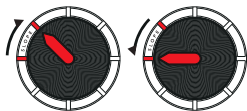

Gire el puntero rojo del interruptor de pendiente para habilitar el cambio de modo.

4

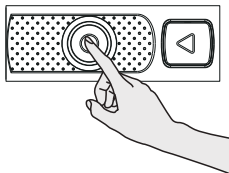

Presione brevemente para cambiar de modo.

En el curso de la medición, si el reflejo del objetivo es débil o está más allá del rango de medición, se mostrará como "---".

El rango de medición se verá afectado por los materiales del objetivo y la visibilidad del clima. En general, si la superficie del objetivo es suave con gran reflectividad y el clima es bueno sin niebla, el rango de medición será mayor.

Modo Lluvia y Niebla (prioridad al último objetivo)

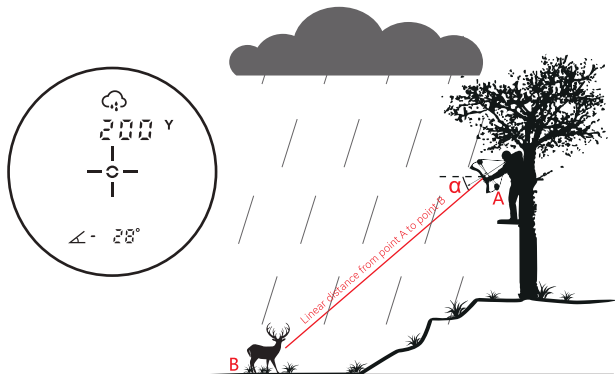

Este modo se utiliza principalmente para medir en condiciones de lluvia y niebla. Debido a la influencia de las gotas de lluvia en días lluviosos, es posible que reciba algunos valores no válidos causados por las gotas de lluvia. El modo de último objetivo ayuda al láser a atravesar la humedad del aire para brindarle lecturas de distancia precisas al informar la distancia del último objetivo.

Presione brevemente el botón de modo (☉) para cambiar al modo de rango de lluvia y niebla (prioridad al último objetivo) ☁. Apunte al objetivo B. Presione brevemente el botón de medición/visualización, el algoritmo de prioridad al último objetivo eliminará los valores inválidos causados por las gotas de lluvia y otras partículas en el aire, mostrando el resultado de la distancia del último objetivo en la línea superior.





Modo BOW (distancia componente horizontal)

Este modo se utiliza principalmente para medir la distancia del componente horizontal (HCD) al objeto de destino. Se aplica a la caza con arco u otra caza de corto alcance en la que no necesita información de caída de bala/remanente.

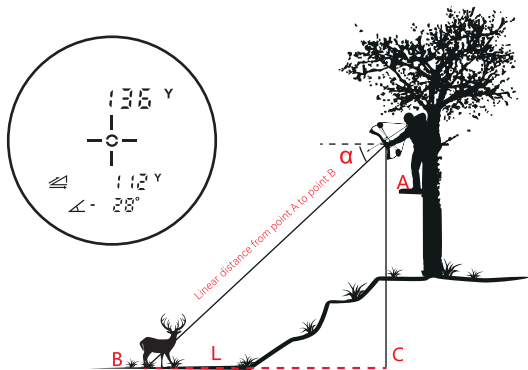
Presione brevemente el botón de modo  para cambiar al modo PROA (HCD) . Apunte al punto B y luego presione brevemente el botón de medición. La distancia lineal (LOS) desde el telémetro hasta el objetivo se mostraría en la línea superior. La distancia del componente horizontal (HCD) y el ángulo de inclinación se mostrarán en la parte inferior de la pantalla LCD.



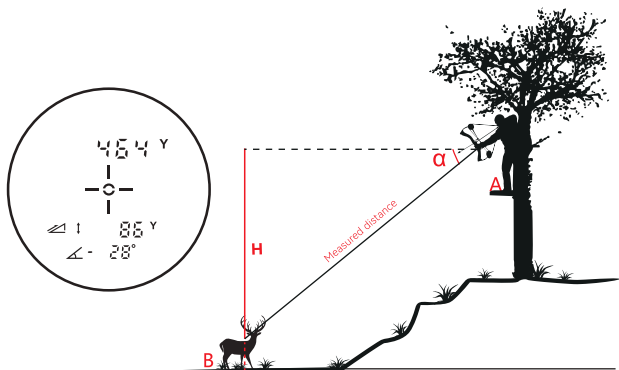

Modo de altura automática

Presione brevemente el botón de modo  para cambiar al modo de altura automática . Apuntando al punto B, y presione brevemente el botón de medición. La distancia lineal (LOS) desde el telémetro hasta el objetivo se mostrará en la línea superior. La distancia de altura y el ángulo de inclinación se mostrarán en la parte inferior de la pantalla LCD.



Altura vertical (entre dos puntos)

Presione brevemente el botón de modo  para cambiar al modo de altura vertical . Apunte al objetivo B. Presione para obtener la distancia y el ángulo (el ángulo entre la distancia lineal y la distancia del componente horizontal) entre A y B. Muévase al objetivo C y presione para obtener la distancia y el ángulo (ángulo entre la distancia lineal y la distancia horizontal). distancia componente entre A y C). La altura vertical entre B y C se mostrará en la línea superior, y el valor absoluto de la diferencia entre los dos ángulos θ se mostrará en la parte inferior.

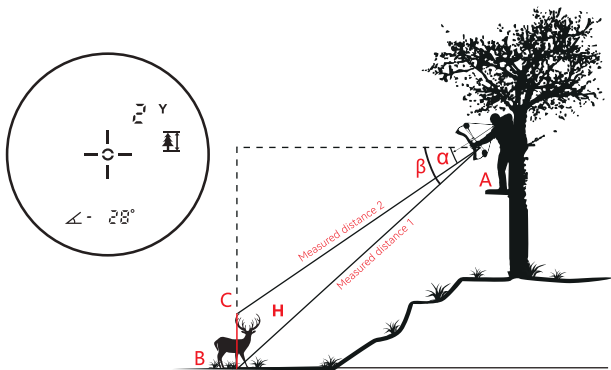

Modo de medición de velocidad

El modo de medición de velocidad es para medir la velocidad de movimiento del juego. “ α ” debe ser inferior a 10° . Cuanto menor sea el ángulo, mayor será la precisión. Presione brevemente el botón de modo

☉ para cambiar a la velocidad modo de medición.

Apuntando al objetivo B. Mantenga presionado el botón de medición \square y muévase ligeramente hasta que se muestre la velocidad.

Rango de medición de velocidad: 18~300 km/h.

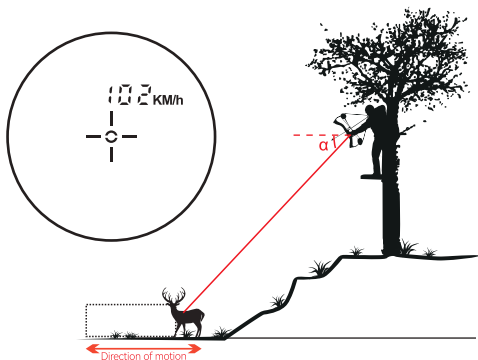

Especificación

Modelo	PFS2H
Rango	1,000 Yd
Fuerza	3V, CR2*1
Unidades de medida	Yd/M
Exactitud	± 1 Yd
Longitud de onda láser	905nm
seguridad ocular	FDA(CFR 21)
Campo de visión	7.5°
Ampliación óptica	6X
Diámetro de la lente del objetivo	22mm
Diámetro de la pupila de salida	3.7mm
Dioptías	±5.0 D
Ajuste de dioptrías	√
Modo de rango de lluvia y niebla	√
Modo ARCO (HD)	√
Modo de altura automática	√
Altura Vertical (Entre dos puntos)	√
Modo de medición de velocidad	√
Mostrar	Pantalla LCD doble roja y negra
Dimensión (mm)	102x79x44

Aviso

1. Para proteger el revestimiento de la lente, no toque la lente con los dedos.
2. El telémetro láser ha sido calibrado con precisión por internos instrumentos desarrollados. Envíelo al distribuidor para que lo repare en lugar de desarmarlo usted mismo.
3. Cuando la lente esté contaminada, límpiela suavemente con un paño limpio. No utilice objetos duros para limpiar.
4. Evite colisiones o cargas pesadas cuando las transporte o las use. Mantenga el dispositivo alejado de la cocción o la corrosión.
5. Mantenga el producto alejado de la humedad durante el almacenamiento. Manténgalo en un lugar seco, fresco y bien ventilado para evitar la luz solar directa, el polvo y la temperatura.
6. La lluvia y la niebla afectarán la trayectoria del rayo láser, lo que puede afectar la precisión de la medición.

Contacta con nosotros**Mileseey technology(US) Inc.**

Agregar oficina: 2995 East Sunset Rd Unit d115 Las Vegas NV 89120

Sitio web: www.mileseey.net

Tienda: www.mileseeytools.com

Electrónico: service@mileseey.com.

Hecho en china

derechos de autor

Las especificaciones del producto están sujetas a cambios sin previo aviso, y todos los derechos de interpretación final están reservados por Mileseey Technology Co., Ltd., y todas las marcas comerciales, imágenes de productos, parámetros técnicos son propiedad de Mileseey Technology Co., Ltd. y todos los derechos reservados.

Nombre del modelo	Número de serie	
Código de factura		
Información de usuario	Nombre de usuario	
	Dirección y tel.	
Datos de compra		Período de garantía
Distribuidor	Nombre del distribuidor, dirección, tel.	
Descripción de la falla		

Términos de garantía**Período de garantía**

• Este producto tiene un año de garantía en la condición previa de daño no artificial.

• **Dentro del período de garantía, se cobrarán ciertos costos de mantenimiento en los siguientes casos.**

- Daños causados por uso o mantenimiento inadecuado de la herramienta;
- La herramienta ha sido desmontada o reparada por un tercero no autorizado;
- Sin la tarjeta de garantía ni la factura de compra
- El número de serie de la tarjeta de garantía es diferente al del producto;
- El número de serie ha sido alterado o desgastado;
- Dañado por cualquier factor de fuerza mayor;
- Sustitución de los accesorios desgastados
- Daños causados por factores anormales como la temperatura/humedad en uso;
- Daños causados por la mala operación.
- danni causati da un uso improprio.

Envíe la herramienta con la tarjeta de garantía y la factura de compra al distribuidor local si necesita mantenimiento. La tarjeta de garantía no se volverá a emitir si se pierde; guárdelo con cuidado para el mantenimiento.

FDA**FC****UK
CA****CE****FR**

Cet appareil
et ses piles
se recyclent

A DÉPOSER

EN MAGASIN



A DÉPOSER

EN DÉCHÈTIER



OU



Points de collecte sur www.quefairemedesdechets.fr
Privilégiez la réparation ou le don de votre appareil !

**FR**

Vous êtes responsable de remettre
sous les appareils électriques et
électroniques usagés à des points de
collecte correspondants.

Pour en savoir plus:
www.quefairemedesdechets.fr



MILESEEY[®]